

# WERKTEEKENING XI.

Bijenkast volgens ontwerp Dr. Ir. J. Doeksen

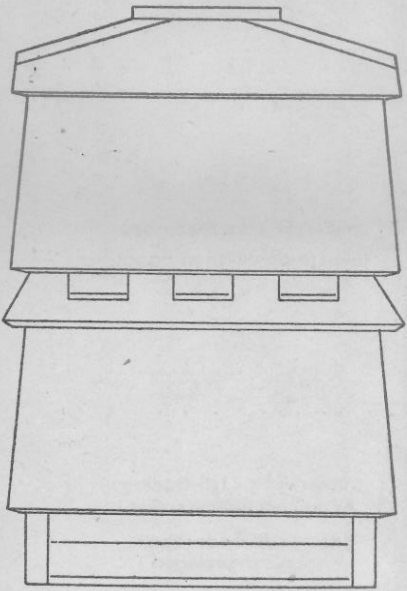

VOORAANZICHT

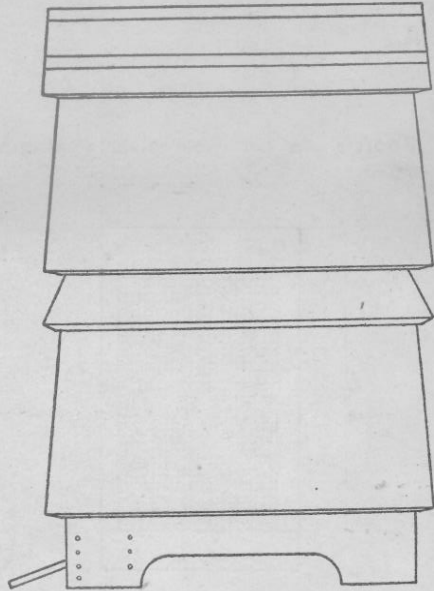

ZIJAANZICHT

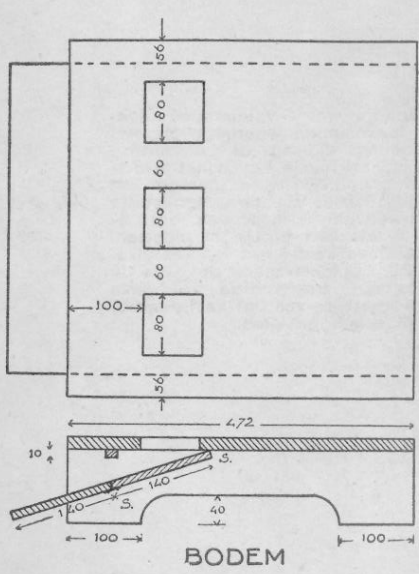

BODEM

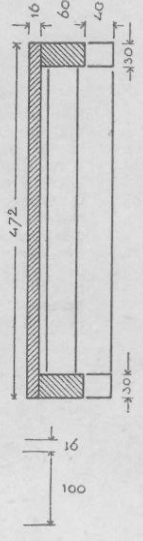

Deze kast is bedoeld om de voordelen van een dubbelwandige kast te combineren met de gemakkelijke behandeling van een enkelwandige kast. Alle broedkamerbakken zijn gelijk, doordat het portaal niet aan de bakken, maar aan de bodemplank is aangebracht. Verder zijn alle onderdelen van boven gezien vierkant, zoodat zij in verschillende richtingen op elkaar kunnen worden geplaatst. Er is naar gestreefd, de kast in zoo veel mogelijk situaties te kunnen gebruiken, waardoor zij ulterst geschikt is voor bijenhouders die enkele kasten plegen te hebben.

Door de gaatjes in de zijkanten van de bodemplank gaan penen of een lange dunne staaf, waardoor de hoogte van de vliegplank kan worden geregeld, en bij het transport de vliegopening gesloten gehouden kan worden.

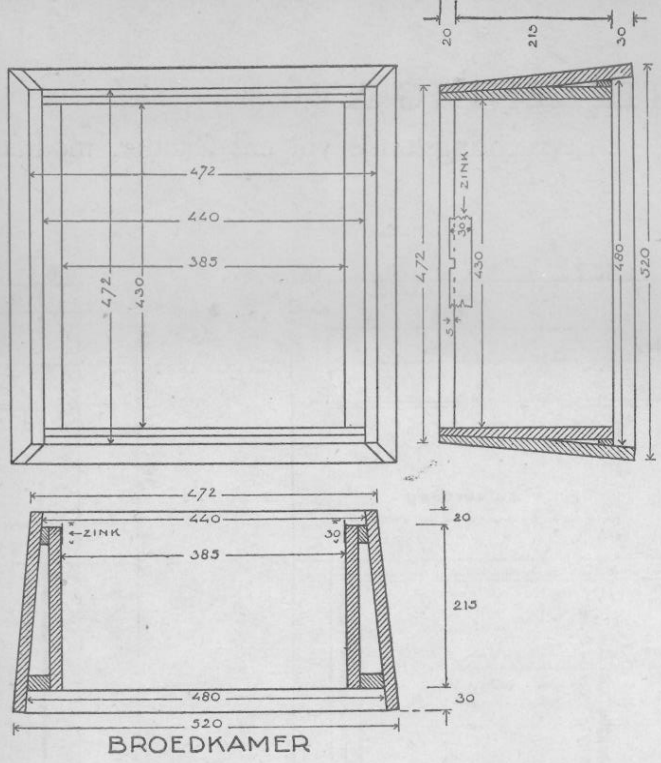

BROEDKAMER

De broedkamer heeft dergelijke afmetingen, dat bij het plaatsen van de gevulde bakken op elkaar, of bij het plaatsen van voorwerpen op een bak, steeds een bijenruimte aanwezig is. De honingkamer heeft dezelfde afmetingen als de broedkamer, alleen wordt de in de doorsneden genoemde hoogte van 215, voor een honingkamer 140 mm, de totale hoogte van de honingkamerbak is dan dus:  $20 + 140 + 30 = 190$  mm. (in plaats van 265 mm). Beide bakken bevatten 11 normale raampjes en kunnen zowel in warmen als in kouden bouw worden geplaatst.

Het is de bedoeling het dak met zink te bekleden, waarbij dit niet wordt vastgespijkerd, maar naar de binnenzijde van de deksel omgebogen en langs alle naden, dus ook aan de binnenzijde wordt gesoldeerd. Het kan dan bij verandering van de temperatuur werken, zonder te scheuren.

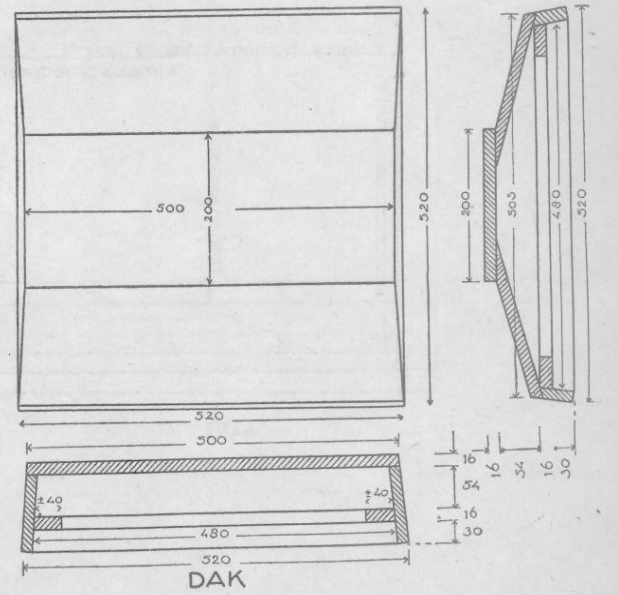

DAK

# WERKTEEKENING XII.

VOORAANZICHT.

DOORSNEDE A-B.

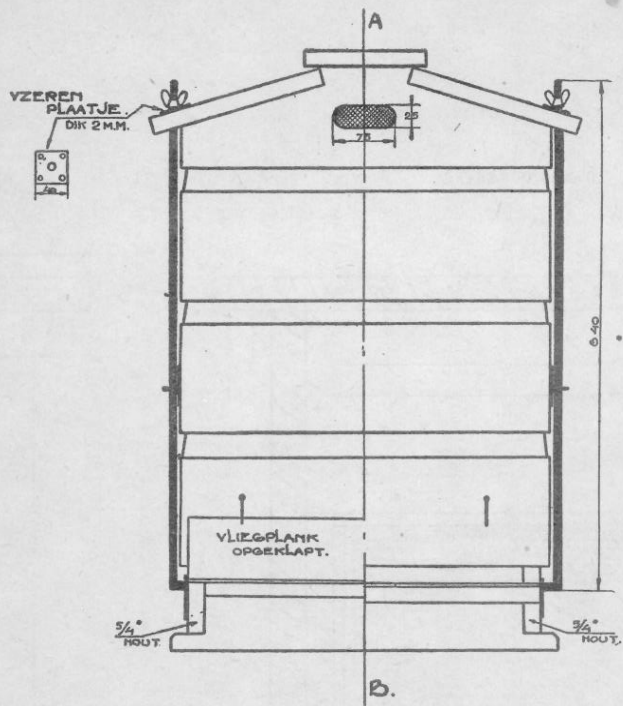

B.

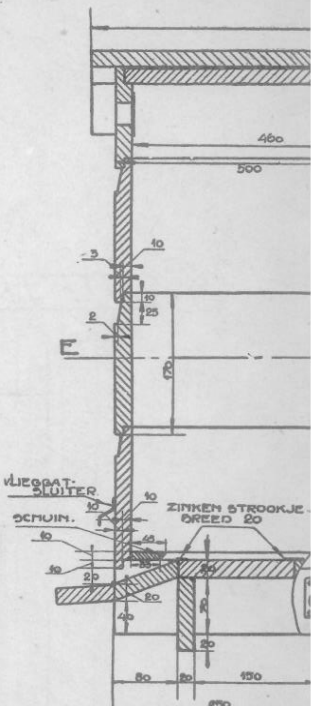

ONDERAANZICHT

BODEM.

KOPERORAAD 1 MM. DIK.

Vliegplank van REDWOOD DOORSN (KRIMPVRY HOUT, 1/2 x 3/4)

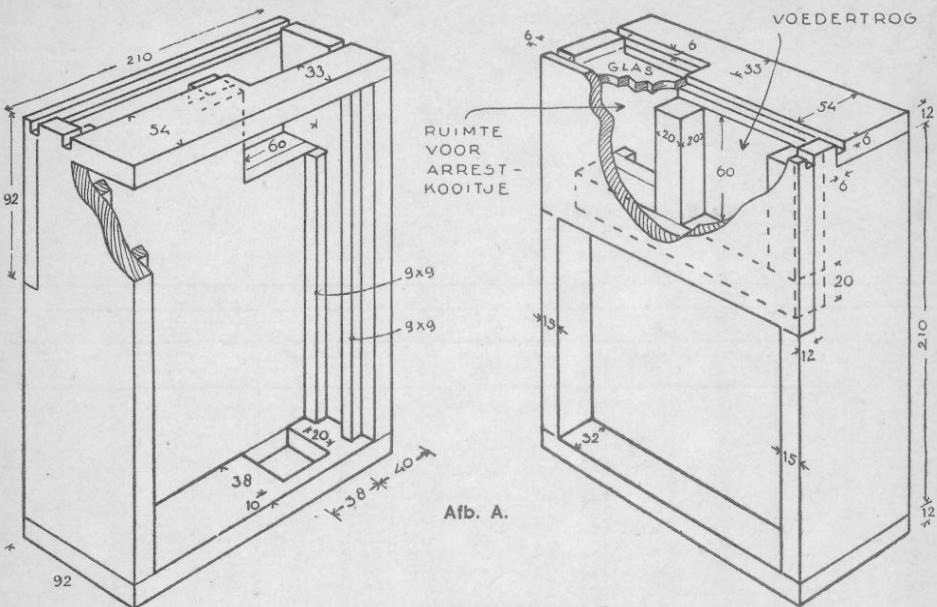
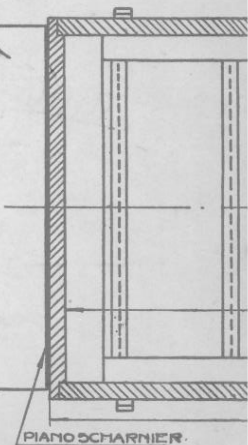
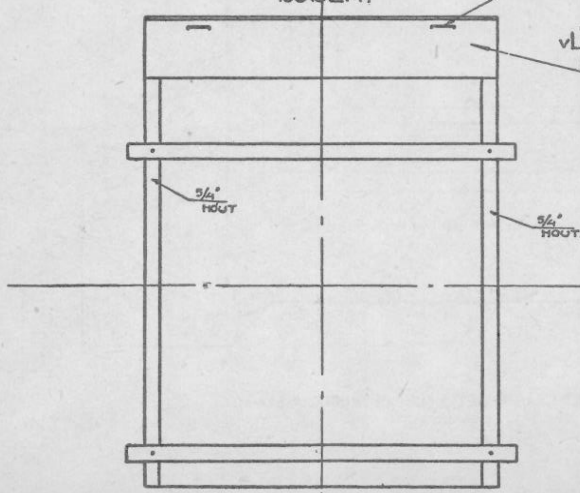

Afb. A.

BEVR. KASTJE

BEVR. KASTJE

